

公司简介

杭州之江开关股份有限公司是低压电器行业国产高端市场的重点骨干企业，占地面积70000㎡，建筑面积68000㎡。企业地处杭州市萧山区，紧邻杭州萧山国际机场，南依沪昆（杭甬段）高速公路，西邻钱江六桥，北接世界奇观钱江潮观潮胜地，交通十分便捷。

公司是国家重点高新技术企业、浙江省专利示范企业，通过GB/T19001、GB/T24001、GB/T28001三体系认证，综合技术力量雄厚，是国家级博士后科研工作站、国家级企业技术中心、国家级CNAS认可实验室的执行主体。公司建有省级企业研究院、省级数字化车间、自动化生产设备和智能化检测设备齐全，内设营销中心、技术质量中心、生产服务中心、售后服务综合中心等部门，企业营销模式健全，在全国各大城市设有办事机构56家，销售网点100多处，技术服务网络覆盖全国。

技术领域的研发。公司专注于高低压配电电器、控制电器、终端电器、智能仪表、成套控制柜、高低压成套设备等产品的研发、制造、营销和服务。“科技是第一生产力”，公司以创新发展，不断提升研发能力，先后与浙江大学、浙江工业大学、浙江理工大学、浙江理工大学等单位都建有长期技术合作网络，又是华北电力大学、东北电力大学、浙江工业大学等单位的长期实习基地。采用互联网+云平台大数据技术，实现产品全生命周期管理；建有省级企业技术中心，拥有发明专利300余项，其中发明专利100余项，实用新型专利50余项，软件著作权20余项，为各类型高低压配电设备、控制设备、终端设备等产品的自主研发奠定了基础。

用于电力、建筑、钢铁、冶金、石化、港口、交通、能源等行业，为国内、外客户提供专业、高效的解决方案。杭申电气产品广泛应用于国内、外各大城市，深受新老顾客和全球朋友对我们的信赖和支持。



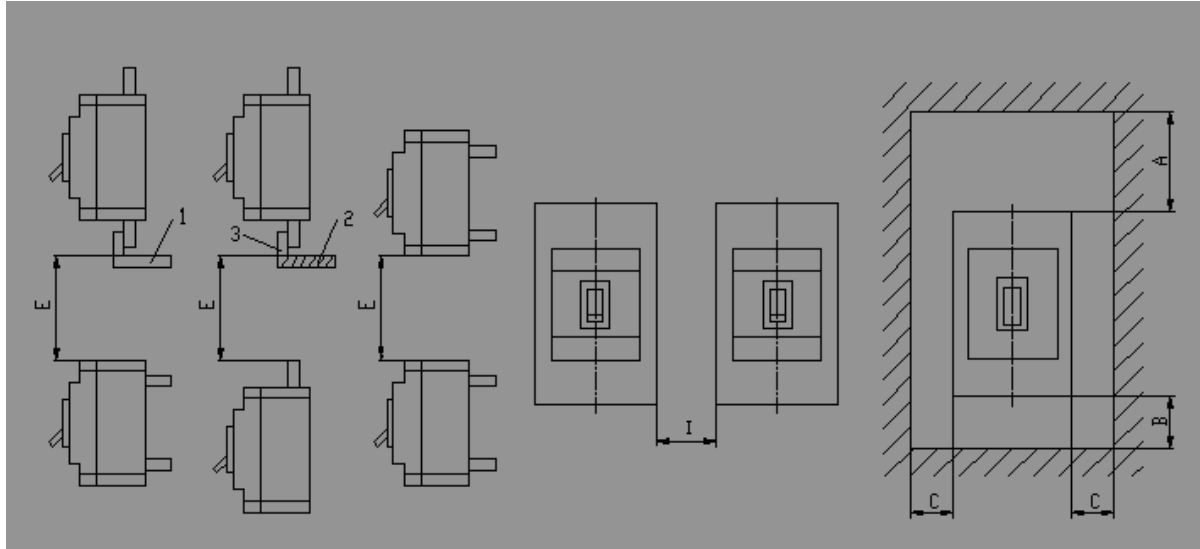

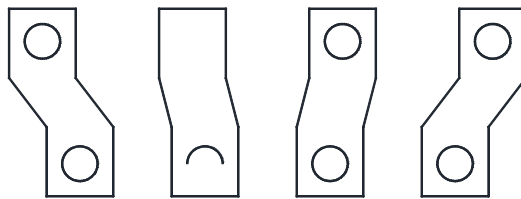
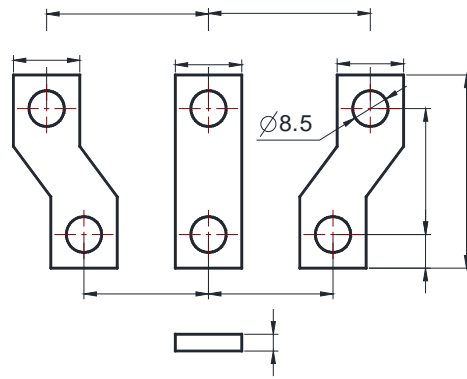

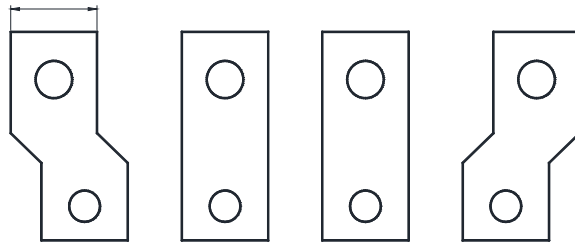

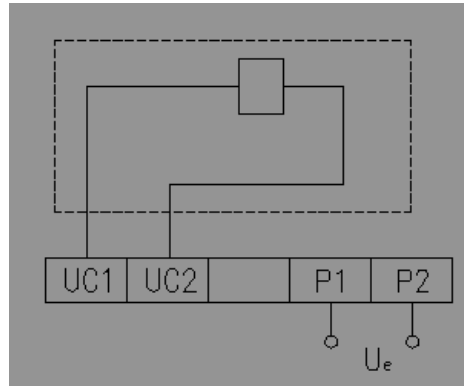

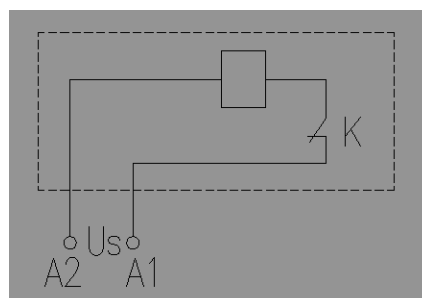

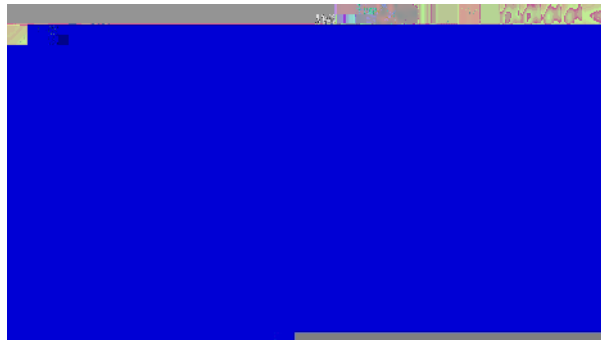

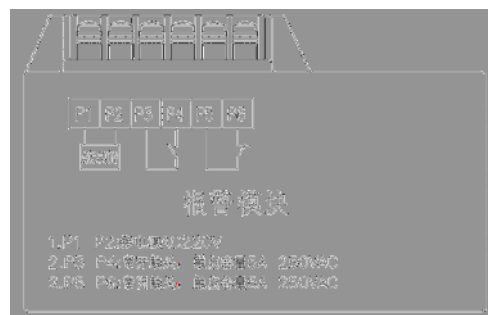
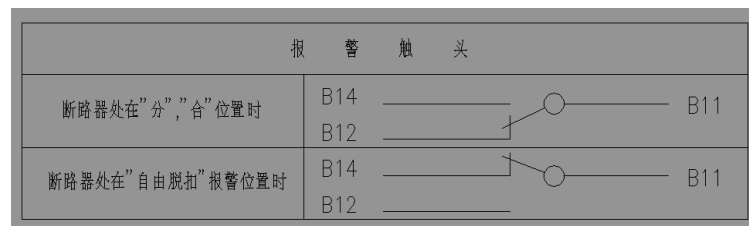
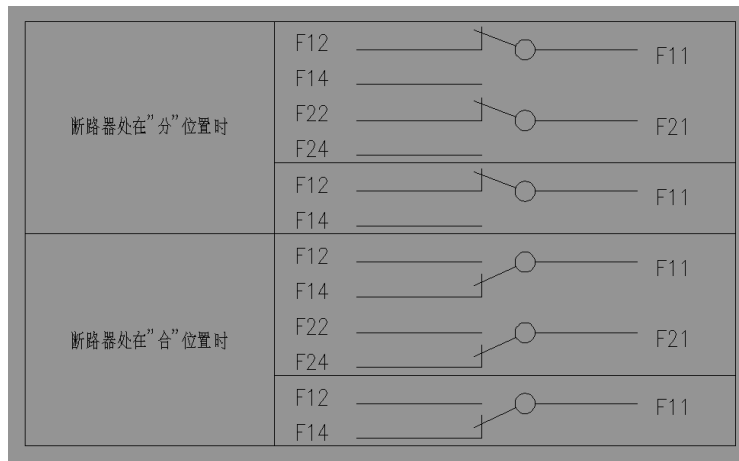



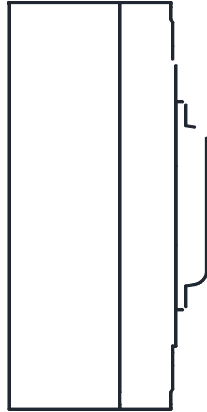

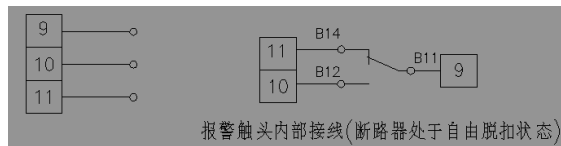
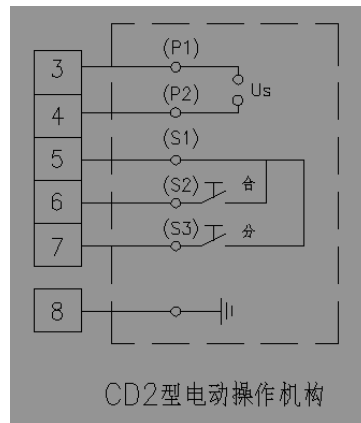
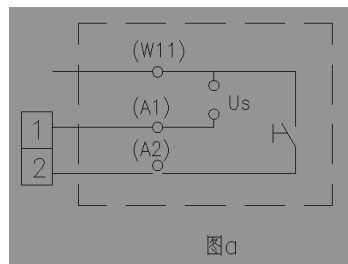
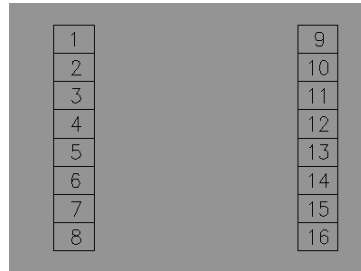

2023.02

4518

0571)-82699109

(0571)-82600655

0571)-82699110

0571)-82609051 311234

<http://www.hzk.com.cn>

E-mail: hsdq@188.com